

| | | | |
|------|----------|-----------|------|
| Rev. | Date | Content | Name |
| △ | '22.3.23 | PB追加に伴う変更 | 山田 |

型番仕様
MCON-001-063 PB DL**DR** R* U*

| 項番 | 品名 | 定格/型番/材質 | メーカー | 数量 |
|----|-------|------------------------|--------|-----|
| 1 | ベース | アルミダイキャスト銀色塗装 | MADOKA | 1 |
| 2 | カバー | 又は PBT 黒色(UL V-0) | MADOKA | 1 |
| 3 | ロック | M4×20 脱落防止ビス | --- | 1 |
| 4 | 添付品ビス | M3×8小ワセムス(ベース固定用) | --- | 4 |
| 5 | 添付品ビス | M4×8小ワセムス(パネル固定用) | --- | 2 |
| 6 | 添付品ビス | M5×10アセット | --- | 1 |
| 7 | 添付品ビス | M5 内歯菊座金 | --- | 1 |
| 8 | パネル | M0051B063B (SPCCt=1.6) | MADOKA | 1 |
| 9 | D-SUB | 選択部品 仕様図2/2参照 | --- | --- |
| 10 | RJ45 | 選択部品 仕様図2/2参照 | --- | --- |
| 11 | USB | 選択部品 仕様図2/2参照 | --- | --- |
| 12 | --- | --- | --- | --- |
| 13 | --- | --- | --- | --- |

- ⑪ U0:USB無し(ブランクパネル)
U1:USB有り
- ⑩ R0:RJ45無し(ブランクパネル)
R1:RJ45有り
- ⑨ DL00:DSUB無し(ブランクパネル)
DL09:DSUB 9P
DL15:DSUB15P
DL25:DSUB25P
- DR00:DSUB無し(ブランクパネル)
DR09:DSUB 9P
DR15:DSUB15P
DR25:DSUB25P

△ ①ベース、②カバー材質
無印:アルミダイキャスト
PB:PBT (UL:V-0)

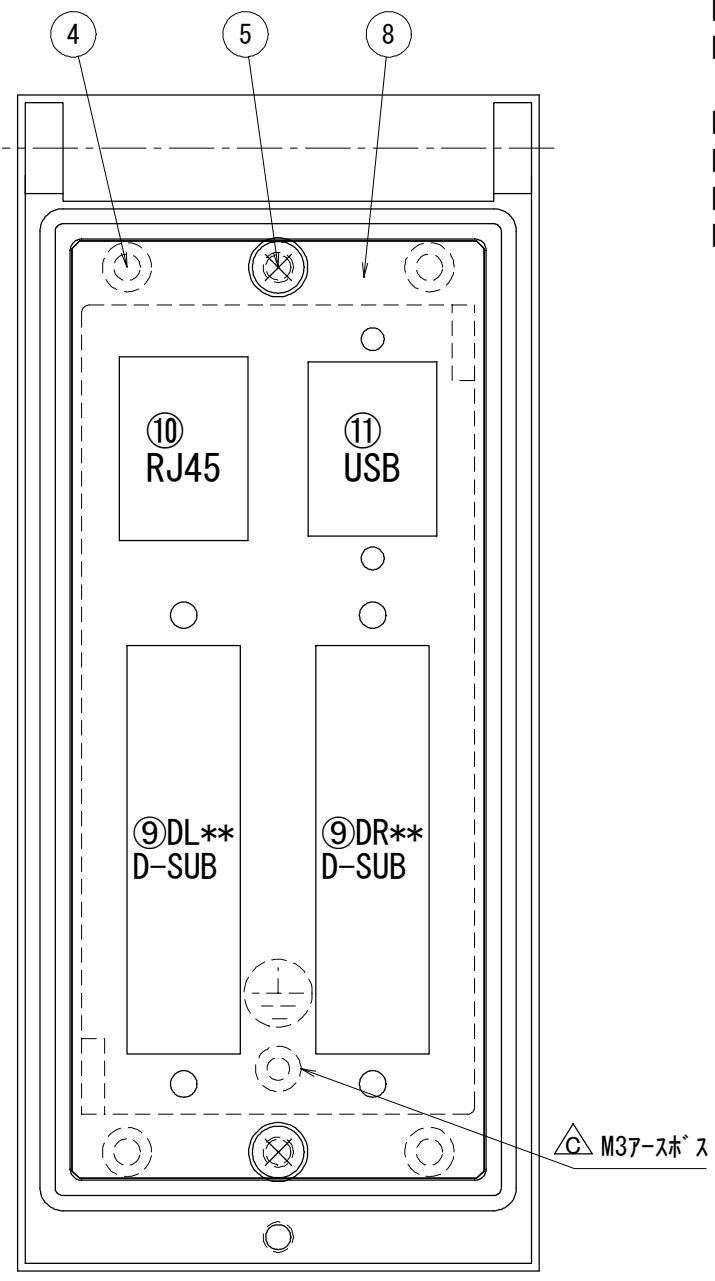
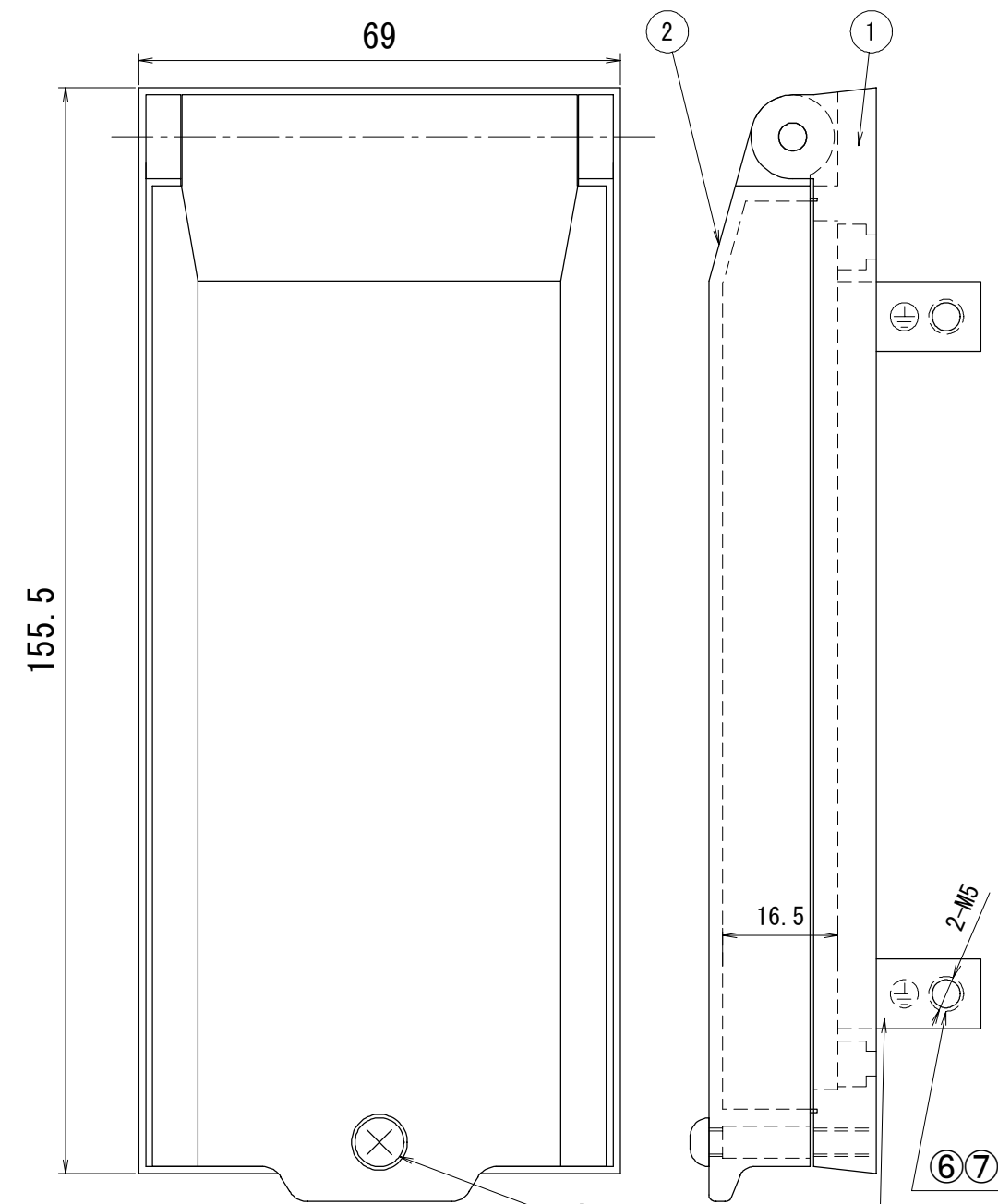

内部図

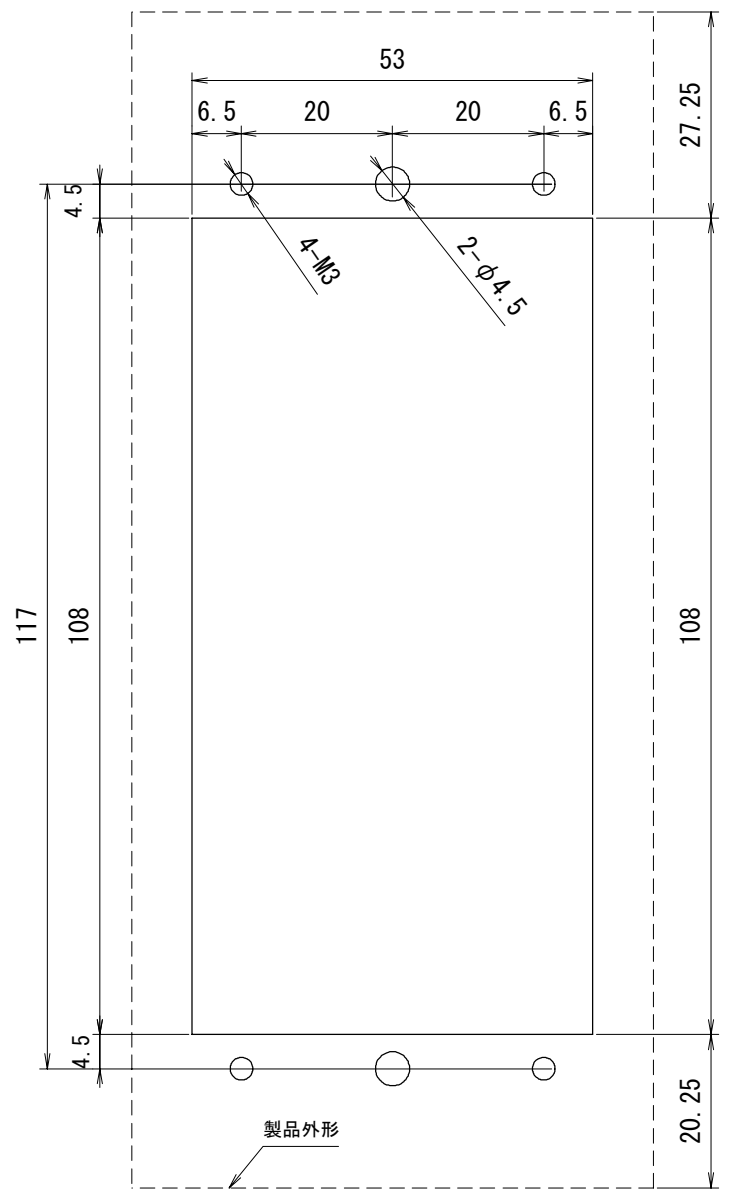

パネルカット図
推奨板厚 t=1.6以上

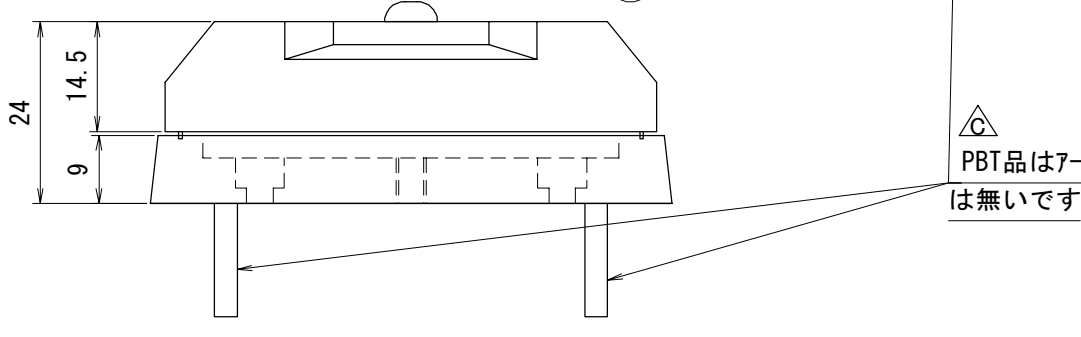

△ PBT品は7-ス部(2箇所)
は無いです

| | | | | | | |
|-----------------------|--|--|--|--|------------------------|--|
| MADOKA SYSTEM co.,Ltd | | | | | Document Name | |
| | | | | | Panel Interface | |
| | | | | | Type:MCON-001-063***** | |
| | | | | | 仕様図 1/2 | |
| | | | | | Document No. | |
| | | | | | M0051A063C | |
| | | | | | A3 | |
| | | | | | SIZE | |

| | | | |
|----------|------|-----------|------|
| Rev. | Date | Content | Name |
| '22.3.23 | | PB追加に伴う変更 | 山田 |

型番仕様
MCON-001-063 PB DLDR** R* U***

- ①① U0:USB無し(ブランクパネル)
U1:USB有り
- ①② R0:RJ45無し(ブランクパネル)
R1:RJ45有り
- ①③ DL00:DSUB無し(ブランクパネル)
DL09:DSUB 9P
DL15:DSUB15P
DL25:DSUB25P
- DR00:DSUB無し(ブランクパネル)
DR09:DSUB 9P
DR15:DSUB15P
DR25:DSUB25P

①④ ①ハース、②カバー材質
 無印:アルミダイキャスト
 PB:PBT(UL-V-0)

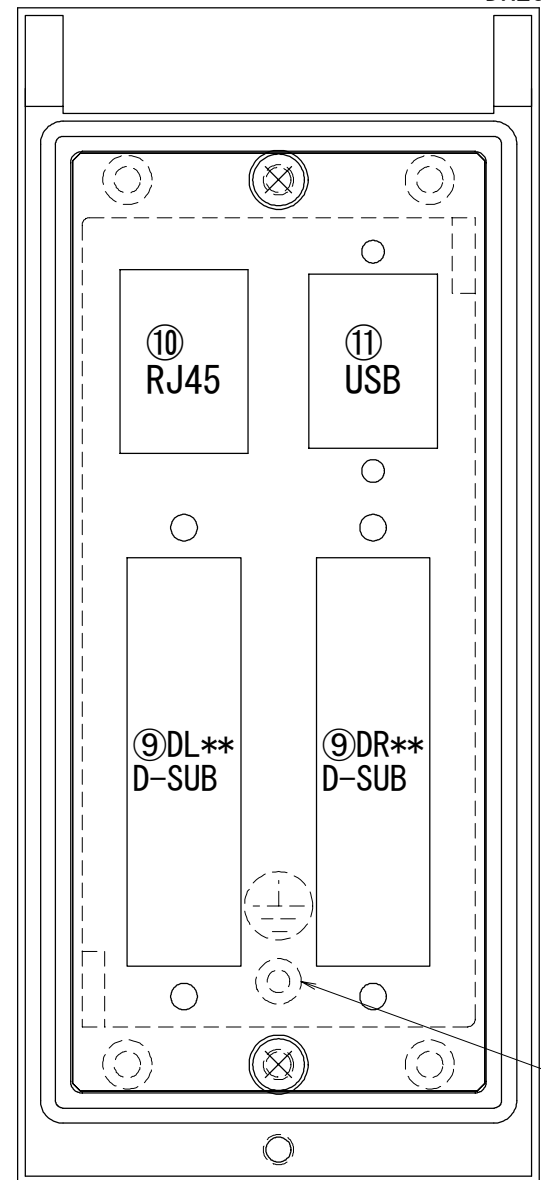

①⑤ M37-スネーズ

D-SUBジエンダーチェンジャー
 出荷時は、表面A、裏面B、になっています。
 ユーザー様にて表裏入れ替え可能です。

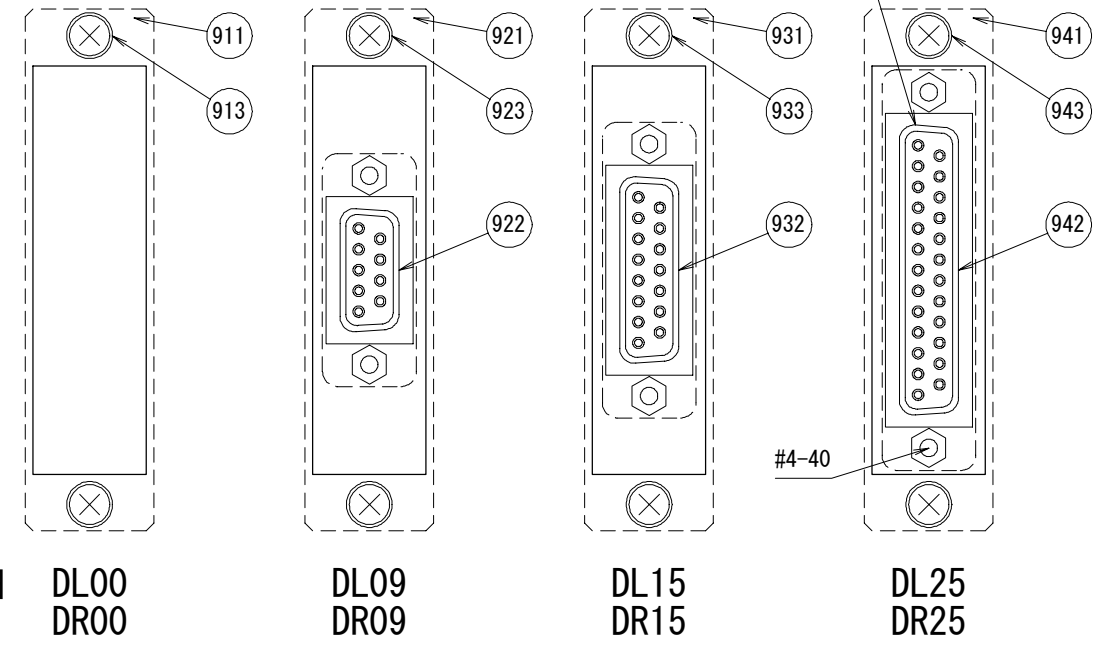

①⑥ DSUB詳細

①⑦ RJ45詳細

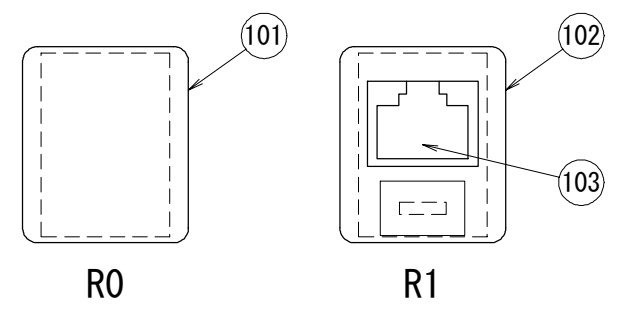

①⑧ USB詳細

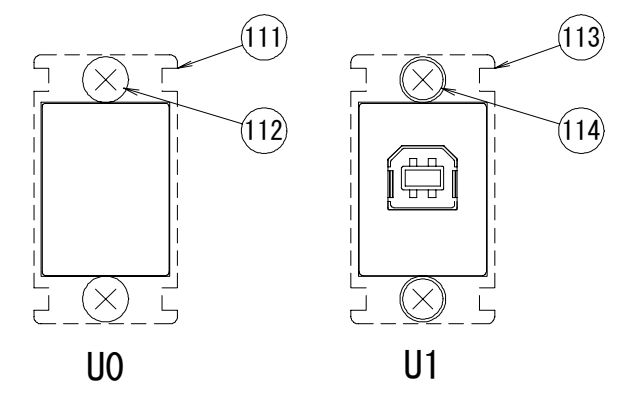

USB中継は表裏を
 変えることが可能です。

| 型番 | 項番 | 品名 | 定格/型番/材質 | メーカー | 数量 |
|-----|-----|---------|------------|--------|----|
| D00 | 911 | DSUBパネル | M0051B500B | MADOKA | 1 |
| | 913 | ビス | M3×8 小ワセムス | -- | 2 |

| 型番 | 項番 | 品名 | 定格/型番/材質 | メーカー | 数量 |
|-----|-----|-------------|------------|--------|----|
| D09 | 921 | DSUBパネル | M0051B501B | MADOKA | 1 |
| | 922 | ジエンダーチェンジャー | DGC-9PS | MISUMI | 1 |
| | 923 | ビス | M3×8 小ワセムス | -- | 2 |

| 型番 | 項番 | 品名 | 定格/型番/材質 | メーカー | 数量 |
|-----|-----|-------------|------------|--------|----|
| D15 | 931 | DSUBパネル | M0051B502B | MADOKA | 1 |
| | 932 | ジエンダーチェンジャー | DGC-15PS | MISUMI | 1 |
| | 933 | ビス | M3×8 小ワセムス | -- | 2 |

| 型番 | 項番 | 品名 | 定格/型番/材質 | メーカー | 数量 |
|-----|-----|-------------|------------|--------|----|
| D25 | 941 | DSUBパネル | M0051B503B | MADOKA | 1 |
| | 942 | ジエンダーチェンジャー | DGC-25PS | MISUMI | 1 |
| | 943 | ビス | M3×8 小ワセムス | -- | 2 |

| 型番 | 項番 | 品名 | 定格/型番/材質 | メーカー | 数量 |
|----|-----|---------|---------------|--------|----|
| R0 | 101 | ブランクパネル | NW-073-FBK-IV | MISUMI | 1 |
| | -- | -- | -- | -- | -- |
| | -- | -- | -- | -- | -- |

| 型番 | 項番 | 品名 | 定格/型番/材質 | メーカー | 数量 |
|----|-----|------------|--------------------|--------|----|
| R1 | 102 | パネル | NW073-FSM-IV | MISUMI | 1 |
| | 103 | RJ45(CAT6) | NW080-88S-SI-C6-SH | MISUMI | 1 |
| | -- | -- | -- | -- | -- |

| 型番 | 項番 | 品名 | 定格/型番/材質 | メーカー | 数量 |
|----|-----|------------|---------------|--------|----|
| U0 | 111 | USBブランクパネル | MIUSB1-BL | MADOKA | 1 |
| | 112 | ビス | (+)B1+ハ 3.5×6 | -- | 2 |
| | -- | -- | -- | -- | -- |

| 型番 | 項番 | 品名 | 定格/型番/材質 | メーカー | 数量 |
|----|-----|---------|------------|--------|----|
| U1 | 113 | USBコネクタ | MIUSB1-A-B | MADOKA | 1 |
| | 114 | ビス | M3×8 小ワセムス | -- | 2 |
| | -- | -- | -- | -- | -- |

| | | | | | | | |
|---------------------------------------|--|--|--|--|--|------------------------|--|
| MADOKA SYSTEM co.,Ltd | | | | | | Document Name | |
| | | | | | | Panel Interface | |
| 2009/03/13 Yamada Yamada 1/1 | | | | | | Type:MCON-001-063***** | |
| | | | | | | 仕様図 2/2 | |
| Date Design Draft Check Confirm Scale | | | | | | Document No. | |
| | | | | | | M0051A063C | |
| | | | | | | A3 | |
| | | | | | | SIZE | |